

Рекомендации по сборке, обслуживанию и эксплуатации кровати

Качество и комплектность изделия рекомендуется проверять в магазине при покупке в распакованном виде. Рекомендуется привлечь для сборки изделия квалифицированных специалистов.

Изделие должно храниться и эксплуатироваться в помещениях с температурой не ниже +5° и не выше +40° и относительной влажностью от 45% до 70%

Перед сборкой кровати все детали необходимо протереть. При сборке все винты необходимо затягивать до упора.

Сборка изделия должна производиться в порядке, изложенном в настоящей инструкции. В процессе эксплуатации изделий необходимо периодически затягивать ослабленные винтовые соединения. В случае необходимости перемещения изделия по помещению перед перестановкой необходимо полностью освободить ее от постельных принадлежностей. Во избежание поломки изделия передвижение производить приподнимая его над уровнем пола. Кровать рекомендуется устанавливать головной спинкой к стене во избежание дополнительной чрезмерной нагрузки на головную спинку. Запрещается раскачивать спинку и изножье. Во избежание поломки, на кровати запрещается прыгать, резко садиться, ронять тяжести, а также совершать иные воздействия по выведению элементов кровати из статического состояния.

Не допускается попадание на поверхности деталей агрессивных жидкостей (спирт, бензин, ацетон и т.п.)

Для очистки поверхностей от загрязнений использовать только специальные средства по уходу за мебелью, соответствующие характеру материала покрытия (необходимо ознакомиться с инструкцией производителя).

Любые поверхности необходимо беречь от ударов твердыми предметами во избежание появления царапин, вмятин, трещин, сколов и т.п.

Допустимая распределенная статическая нагрузка на спальное место с учетом массы матраса - 150кг.

ВАЖНО: несоблюдение вышеизложенных рекомендаций, повлекшее возникновение недостатков изделия, может являться основанием для утраты права на гарантийное обслуживание.

Гарантии изготовителя

Гарантийный срок эксплуатации изделия составляет - 24 мес. Гарантийный срок при розничной продаже через торговую сеть исчисляется со дня продажи мебели.

В период гарантийного срока изготовитель гарантирует ремонт изделий или его замену, если потребителем не нарушены правила транспортирования, хранения, сборки и эксплуатации.

Претензии предъявляются потребителем непосредственно в торгующую организацию, в которой была приобретена мебель, предъявив настоящую "инструкцию по сборке" и копию товарного чека.

Изготовитель гарантирует соответствие мебели требованиям ГОСТ 19917-2014 "Мебель для сидения и лежания. Общие технические условия" и требованиям ТР ТС 025/2012 "О безопасности мебельной продукции".

Срок службы изделия - 10 лет.

Предприятие-изготовитель оставляет за собой право без уведомления клиента вносить изменения в конструкцию изделия (в том числе замену фурнитуры), не ухудшающие его конструктивные и эксплуатационные характеристики.

ВАЖНО: сохраняйте, пожалуйста, инструкцию в случае повторной сборки мебели или рекламаций. В случае составления рекламации пользуйтесь обозначениями из данной инструкции по сборке.

С условиями гарантийного обслуживания, а также с рекомендациями по обслуживанию и эксплуатации мебели ознакомлен: _____ (подпись клиента)

Дата изготовления:

Штамп ОТК:

Дата продажи:

Штамп магазина:



Инструкция по сборке

Кровать двухспальная Скарлетт КН.НМ.42.14.00.00.00 (2000x1600)
Кровать двухспальная Скарлетт КН.НМ.42.14.00.00.00-01(2000x1800)







(Длина x ширина)







ООО МФ "Олимп-мебель"

Россия, 606400, Нижегородская область, г. Балахна, ул. Челюскинцев, 27
тел. 8(831) 266-00-29
сайт: www/olmeko.ru

№ поз.	Наименование	Размеры детали, мм			кол, шт	Исполнение	
		Длина	Ширина	Толщина		Ширина 1600	Ширина 1800
1	КН.НМ.42.14.00.01.00	1538	638	34	2	х	
1	КН.НМ.42.14.00.06.00	1738	648	34	2		х
2	КН.НМ.42.14.00.02.00	1940	40	30	1	х	х
3	КН.НМ.42.13.00.03.00	668	50	50	1	х	х
4	КН.НМ.42.13.00.03.00-01	668	50	50	1	х	х
5	КН.НМ.42.14.00.03.00	900	50	50	1	х	х
6	КН.НМ.42.14.00.03.00-01	900	50	50	1	х	х
7	КН.НМ.42.14.00.04.00	1600	40	30	2	х	
7	КН.НМ.42.14.00.04.00-01	1800	40	30	2		х
8	КН.НМ.42.14.00.05.00	2000	100	30	1	х	х
9	КН.НМ.42.14.00.05.00-01	2000	100	30	1	х	х
10	ОС.01.02.01.00	247	30	30	3	х	х
11	Ламель березовая	790	53	8	28	х	
11	Ламель березовая	890	53	8	28		х
12	Фурнитура и инструкция				1	х	х

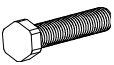
j15	к6	к7	к8	к10	а3
					
M6x20 16шт	50x50 4шт	50x50 4шт	28шт	14шт	S4 1шт

к5	t4	s4	j19	t2
				
30x30 3шт	Шайба 8 15шт	M8x50 9шт	M6x17 16шт	M8 6шт

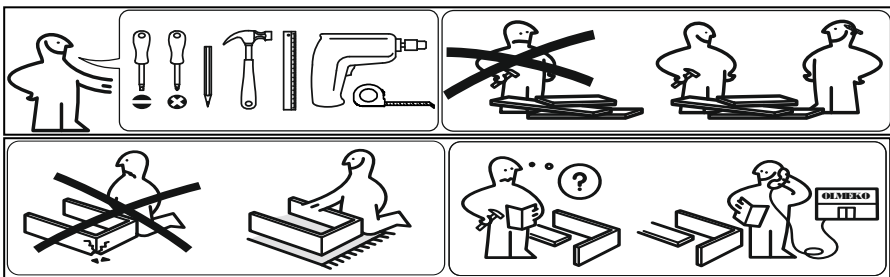

Важно: внешний вид фурнитуры может отличаться от указанного!!!

V

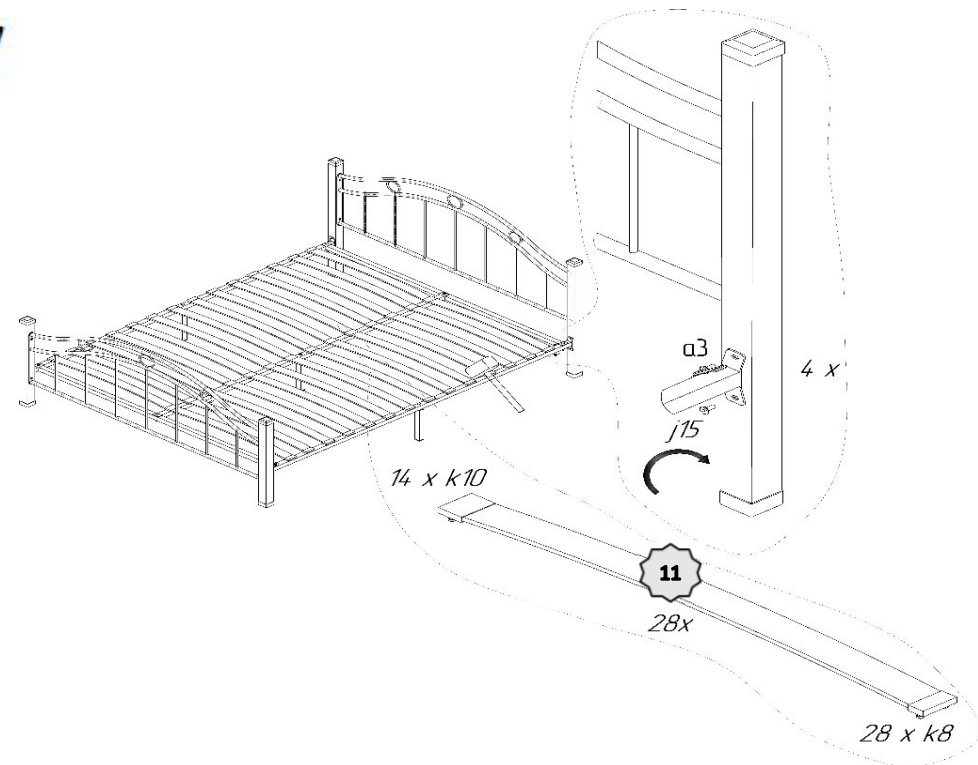

VI

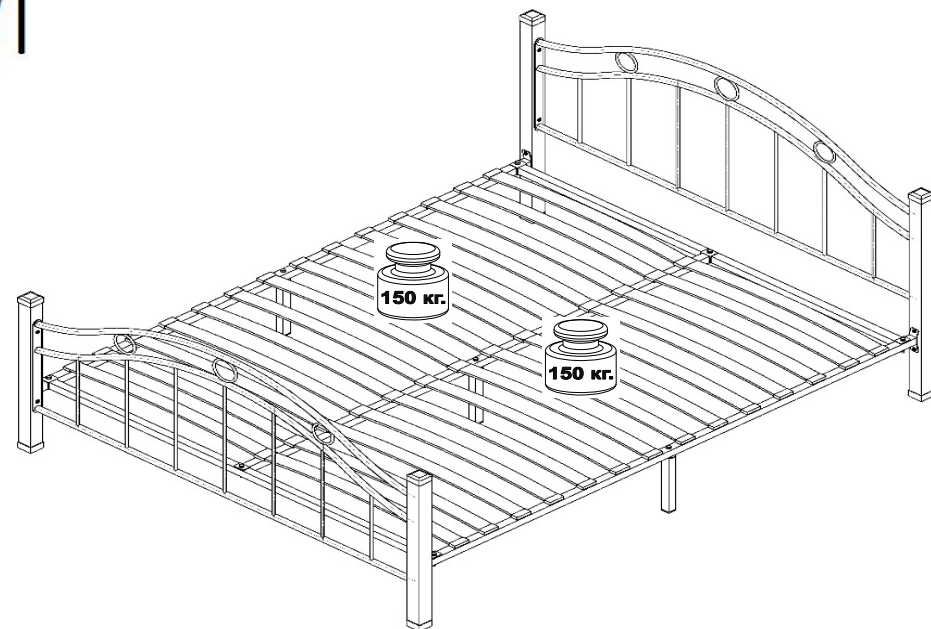

IV

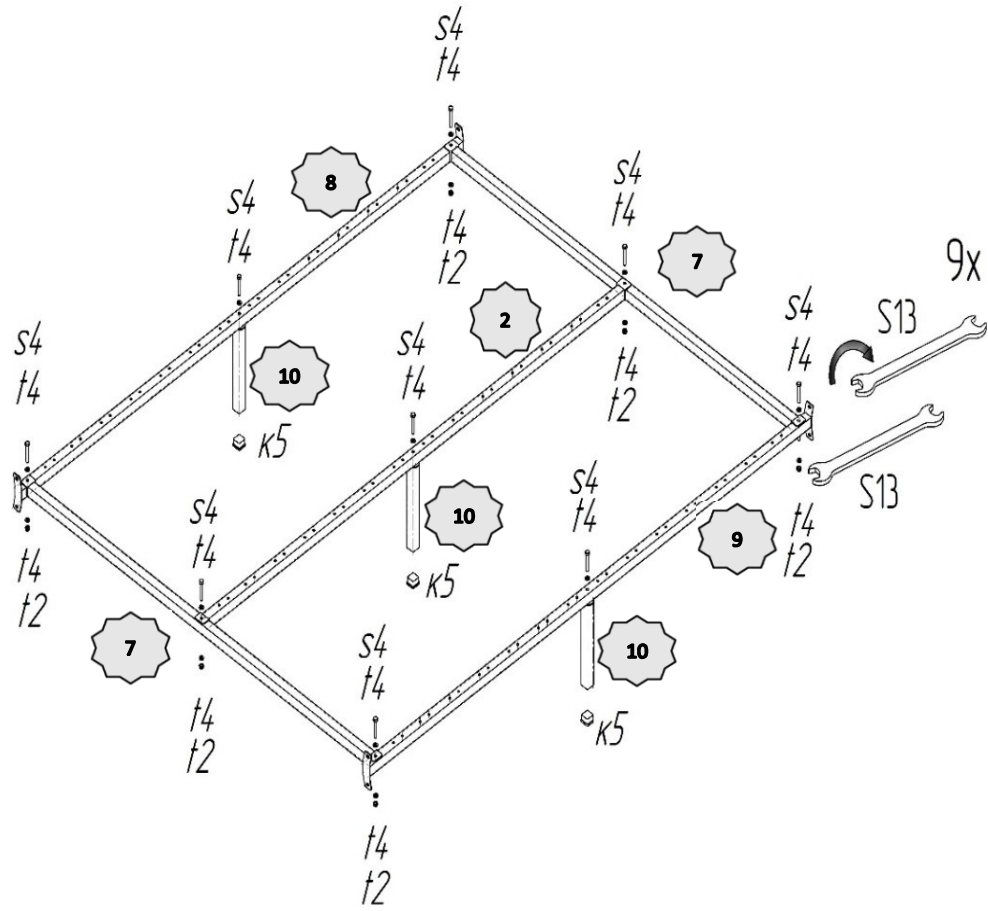

I

Выступание футорки
за поверхность детали
не допускается

