



ООО МФ "Олимп - мебель"

ИНСТРУКЦИЯ ПО СБОРКЕ



Вешалка "Габриэлла"

1774x566x246

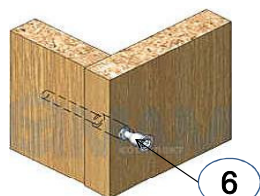
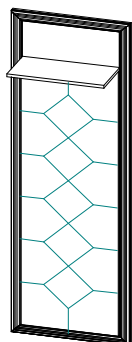

Евровинт 7 x 50

6

Качество мебели зависит от качества сборки.
Рекомендуем доверять сборку специалистам!

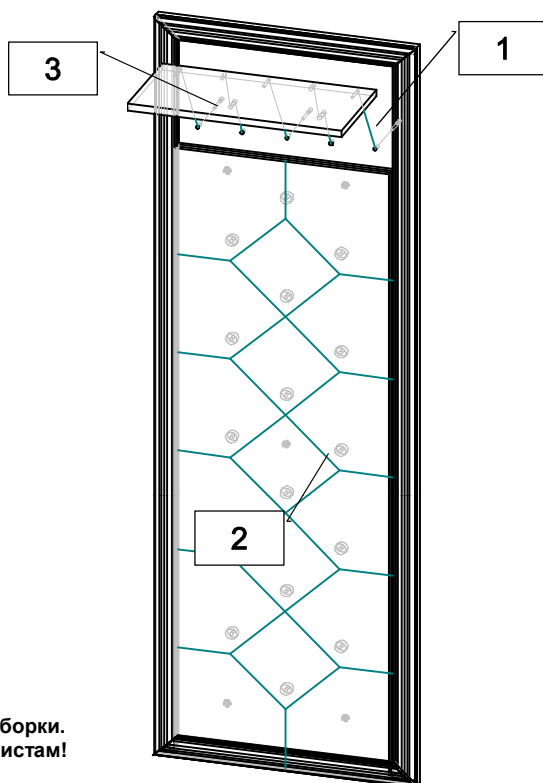

*** Предприятие - изготовитель оставляет за собой право на внесение изменений в конструкторско - технологическую документацию, усовершенствование конструкции изделия и замену фурнитуры на аналогичную. Перед сборкой внимательно ознакомьтесь с данной инструкцией. Проверьте комплектность фурнитуры и разберите ее по назначению. Упаковку и прокладочный материал можно использовать в качестве подстилочного материала при сборке. Сборку производите на ровной поверхности. Подготовьте необходимые инструменты: плоскую и крестовую отвертки, дрель, рулетку.

Комплектовочная ведомость на детали

№	Обозначение	Наименование	Размеры, мм.	Кол.	Материал	Пакет №
1	КН.БН.11.08.00.01.00-03	Стенка вертикальная в сборе	1774 x 566	1	ЛДСП 16,0мм./ профиль МДФ	1/1
2	КН.БН.11.01.00.13.00	Мягкий элемент	1460 x 468	1		1/1
3	КН.БН.11.08.00.02.00-03	Полка	464 x 230	1	ЛДСП 16,0мм.	1/1

Последовательность сборки:

Винтами М6 x 25 поз. 8 соедините мягкий элемент поз. 2 и стенку вертикальную поз. 1. Евровинтами поз. 6 и шкантами поз. 9 соедините полку поз. 3 со стенкой вертикальной поз. 1. Установите подвески поз. 5 и закрепите вешалку к стене, шурупами, соответствующими материалу стен (в комплекте не поставляются).

Комплектовочная ведомость на фурнитуру



№	Наименование	Кол.
5	Подвеска скрытая с регулировкой Ø 35 мм.	2
6	Евровинт 7*50	3
7	Крючок двухрожковый	3
8	Винт М6 х 40 с потайной головкой	5
9	Шкант 8*30	2
10	Заглушка для евровинта	3
11	Ключ для евровинта	1

ПРАВИЛА И УСЛОВИЯ БЕЗОПАСНОЙ ЭКСПЛУАТАЦИИ.

1. Рекомендации по уходу за мебелью и ее эксплуатации

1.1 Помещение, в котором хранится или эксплуатируется мебель должно быть сухим с температурой воздуха не ниже +5С и не выше 40С. Необходимо предохранять поверхность изделия от механических повреждений. Допускается протирать поверхность сухой или влажной салфеткой без применения химических веществ.

2. Требования безопасности мебельной продукции при эксплуатации.

2.1 Использование мебельной продукции, выпущенной в обращение, должно осуществляться по назначению мебели, указанному в маркировке, инструкции по сборке, эксплуатации и уходу, а также (при необходимости) с учетом допустимых предельных нагрузок, указанных изготовителем.

2.2 Мебельная продукция, поставляемая в разобранном виде, должна собираться в соответствии с приложенной изготовителем инструкцией по сборке, включающей комплектовочную ведомость и схему монтажа.

2.3 При эксплуатации мебельной продукции необходимо исключить попадание воды и иных жидкостей на элементы изделий мебели, соприкасающихся с полом. При монтаже моек, раковин в изделиях мебели для кухонь, ванных комнат, лабораторной мебели должна быть предусмотрена их гидроизоляция в местах контакта с поверхностью корпуса изделия мебели.

2.4 При установке изделий мебели в непосредственной близости от нагревательных и отопительных приборов их поверхности во время эксплуатации должны быть защищены от нагрева. Температура нагрева элементов мебели не должна превышать +40С.

ГАРАНТИЙНЫЙ ТАЛОН

Изготовитель гарантирует соответствие мебели требованиям ГОСТ 16371-2014 "Мебель. Общие технические условия.", ТР ТС 025/2012 "О безопасности мебельной продукции." и ГОСТ 19917-2014 "Мебель для сидения и лежания. Общие технические условия." при соблюдении условий транспортирования, хранения, сборки и эксплуатации. В течении действия гарантийного срока изготовитель рассматривает претензии потребителей по качеству мебели и производит ремонт или замену деталей изделия.

Гарантийный срок эксплуатации : мебель бытовая - 24 месяца, мебель для сидения и лежания - 18 месяцев, мебель детская - 18 месяцев, мебель детская для сидения и лежания - 12 месяцев. Гарантийный срок при розничной продаже через торговую сеть исчисляется со дня продажи мебели.

Условия гарантии.

Претензии по некомплектности фурнитуры принимаются с предъявлением инструкции по сборке и гарантийным талоном (копия).

Претензии по качеству деталей принимаются с предъявлением этикетки от упаковки.

Все гарантийные работы производятся только при предъявлении настоящего гарантийного талона.

СВИДЕТЕЛЬСТВО О ПРИЕМКЕ. ЗАКАЗ №

Мебель соответствует ГОСТ 16371-2014 , ТРТС 025/2012 и ГОСТ 19917-2014 и признана годной к эксплуатации.

Дата выпуска изделия _____

Дата реализации _____

С условиями гарантийного обслуживания ознакомлен _____

Талон сохранять в течении гарантийного срока.

(подпись покупателя)



Срок службы изделия 10 лет.

Претензии принимаются по адресу:

606400 Российская Федерация, Нижегородская обл., г.Балахна, ул. Челюскинцев, д. 27.

WEB-адрес: www.olmeko.ru Тел./факс: 8(83144)6-67-77

Тумба для обуви M06 "Габриэлла"

504 x 566 x 430

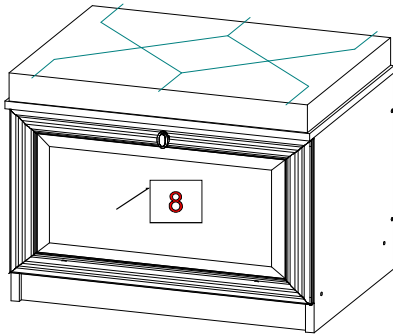

*** Предприятие - изготовитель оставляет за собой право на внесение изменений в конструкторско - технологическую документацию, усовершенствование конструкции изделия и замену фурнитуры на аналогичную. Перед сборкой внимательно ознакомьтесь с данной инструкцией. Проверьте комплектность фурнитуры и разберите ее по назначению. Упаковку и прокладочный материал можно использовать в качестве подстильного материала при сборке. Сборку производите на ровной поверхности. Подготовьте необходимые инструменты: плоскую и крестовую отвертки, дрель, рулетку.

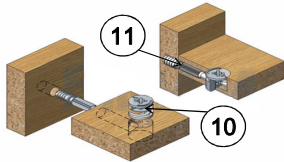

Эксцентриковая стяжка

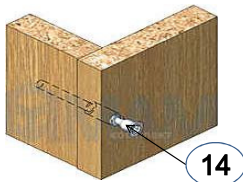

Евровинт 7 x 50

Качество мебели зависит от качества сборки.
Рекомендуем доверять сборку специалистам!

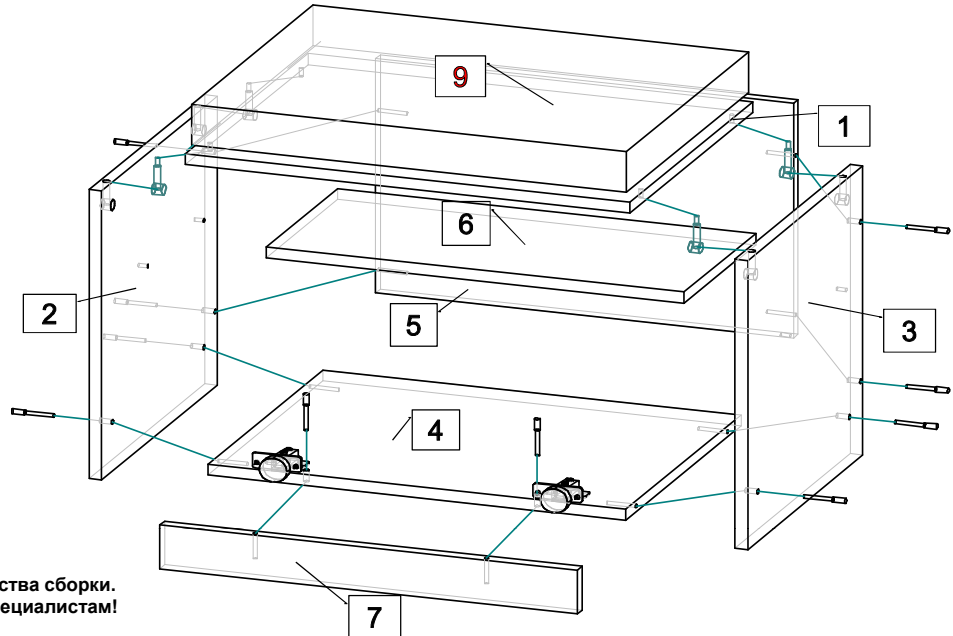

Комплектовочная ведомость на детали

№	Обозначение	Наименование	Размеры,мм.	Кол.	Материал	Пакет №
1	КН.БН.11.03.00.01.00	Крышка	566 x 430	1	ЛДСП 16,0мм.	1/1
2	КН.БН.11.03.00.02.00	Стенка вертикальная	424 x 404	1	ЛДСП 16,0мм.	1/1
3	КН.БН.11.03.00.03.00	Стенка вертикальная	424 x 404	1	ЛДСП 16,0мм.	1/1
4	КН.БН.11.03.00.04.00	Стенка горизонтальная	532 x 404	1	ЛДСП 16,0мм.	1/1
5	КН.БН.11.03.00.05.00	Стенка вертикальная	344 x 532	1	ЛДСП 16,0мм.	1/1
6	КН.БН.11.03.00.06.00	Полка	530 x 200	1	ЛДСП 16,0мм.	1/1
7	КН.БН.11.03.00.07.00	Плнтус	532 x 64	1	ЛДСП 16,0мм.	1/1
8	КН.БН.11.03.00.08.00	Дверь в сборе	560 x 356	1	МДФ 8мм, Пленка ПВХ/ Профиль МДФ	1/1
9	КН.БН.11.03.00.09.00	Мягкий элемент	564 x 426	1		1/1

ПРАВИЛА И УСЛОВИЯ БЕЗОПАСНОЙ ЭКСПЛУАТАЦИИ.

1. Рекомендации по уходу за мебелью и ее эксплуатации

1.1 Помещение, в котором хранится или эксплуатируется мебель должно быть сухим с температурой воздуха не ниже +5С и не выше 40С. Необходимо предохранять поверхность изделия от механических повреждений. Допускается протирать поверхность сухой или влажной салфеткой без применения химических веществ.

2. Требования безопасности мебельной продукции при эксплуатации.

2.1 Использование мебельной продукции, выпущенной в обращение, должно осуществляться по назначению мебели, указанному в маркировке, инструкции по сборке, эксплуатации и уходу, а также (при необходимости) с учетом допустимых предельных нагрузок, указанных изготовителем.

2.2 Мебельная продукция, поставляемая в разобранном виде, должна собираться в соответствии с приложенной изготовителем инструкцией по сборке, включающей комплектовочную ведомость и схему монтажа.













2.3 При эксплуатации мебельной продукции необходимо исключить попадание воды и иных жидкостей на элементы изделий мебели, соприкасающихся с полом. При монтаже моек, раковин в изделиях мебели для кухонь, ванных комнат, лабораторной мебели должна быть предусмотрена их гидроизоляция в местах контакта с поверхностью корпуса изделия мебели.

2.4 При установке изделий мебели в непосредственной близости от нагревательных и отопительных приборов их поверхности во время эксплуатации должны быть защищены от нагрева. Температура нагрева элементов мебели не должна превышать +40С.

Последовательность сборки:

Шурупами 3*16 поз. 23 закрепите наконечники поз. 17 на стенки вертикальные поз. 2, 3. Ответные планки петель поз. 19 закрепите шурупами 4*16 поз. 24 на стенку горизонтальную поз. 4. Евровинтами поз. 14 соедините стенки вертикальные поз. 2, 3 со стенками горизонтальной поз. 4 и вертикальной поз. 5. Таким же образом соедините стенку горизонтальную поз. 4 с плинтусом поз. 7. Стяжкой эксцентриковой поз. 10, 11 соедините стенки вертикальные поз. 2, 3 с крышкой поз. 1. При необходимости мягкий элемент поз. 9 закрепите винтами поз. 18 на крышке поз. 1 (предварительно досверлив имеющиеся отверстия Ø7мм насквозь). Полку поз. 6 установите на полкодержатели поз. 12. Шурупами поз. 24 закрепите петли поз. 19 на двери поз. 8, установите кронштейны поз. 21. Навесьте и отрегулируйте распашную дверь. Закрепите ручку поз. 20, установите заглушки поз. 13, 15.

Комплектовочная ведомость на фурнитуру

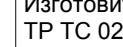
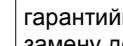
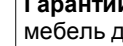
№	Наименование	Кол.
	10 Эксцентрик	4
	11 Дюбель ввинчиваемый DU 232 оцинкован. Ø 5 мм.	4
	12 Полкодержатель металлический	4
	13 Заглушка для эксцентрика	4
	14 Евровинт 7 * 50	10
	15 Заглушка для евровинта	10
	16 Ключ для евровинта	1
	17 Наконечник	4
	18 Винт М6 х 40 с потайной головкой	2
	19 Петля для накладных дверей 0	2
	20 Ручка	1
	21 Кронштейн	2
	22 Амортизатор	2
	23 Шуруп 3 * 16	8
	24 Шуруп 4 * 16	8

ГАРАНТИЙНЫЙ ТАЛОН

Изготовитель гарантирует соответствие мебели требованиям ГОСТ 16371-2014 "Мебель. Общие технические условия.", ТР ТС 025/2012 "О безопасности мебельной продукции." и ГОСТ 19917-2014 "Мебель для сидения и лежания. Общие технические условия." при соблюдении условий транспортирования, хранения, сборки и эксплуатации. В течении действия гарантийного срока изготовитель рассматривает претензии потребителей по качеству мебели и производит ремонт или замену деталей изделия.

Гарантийный срок эксплуатации : мебель бытовая - 24 месяца, мебель для сидения и лежания - 18 месяцев, мебель детская - 18 месяцев, мебель детская для сидения и лежания - 12 месяцев. Гарантийный срок при розничной продаже через торговую сеть исчисляется со дня продажи мебели.

Условия гарантии.

Претензии по некомплектности фурнитуры принимаются с предъявлением инструкции по сборке и гарантийным талоном (копия).

Претензии по качеству деталей принимаются с предъявлением этикетки от упаковки.
Все гарантийные работы производятся только при предъявлении настоящего гарантийного талона.

СВИДЕТЕЛЬСТВО О ПРИЕМКЕ. ЗАКАЗ №

Мебель соответствует ГОСТ 16371-2014, ТРТС 025/2012 и ГОСТ 19917-2014 и признана годной к эксплуатации.

Дата выпуска изделия _____

Дата реализации _____

С условиями гарантийного обслуживания ознакомлен _____

Талон сохранять в течении гарантийного срока.

(подпись покупателя)

Срок службы изделия 10 лет.

Претензии принимаются по адресу:

606400 Российская Федерация, Нижегородская обл., г.Балахна, ул. Челюскинцев, д. 27.

WEB-адрес: www.olmeko.ru Тел./факс: 8(83144)6-67-77





Тумба "Габриэлла"

910 x 500 x 434

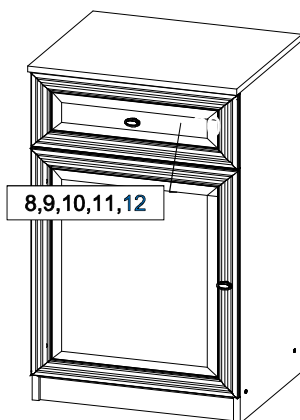

8,9,10,11,12

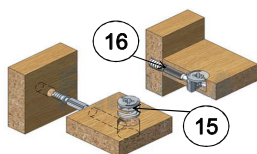
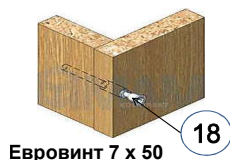
Эксцентриковая
стяжка

Еврoвинт 7 x 50

*** Предприятие - изготовитель оставляет за собой право на внесение изменений в конструкторско - технологическую документацию, усовершенствование конструкции изделия и замену фурнитуры на аналогичную. Перед сборкой внимательно ознакомьтесь с данной инструкцией. Проверьте комплектность фурнитуры и разберите ее по назначению. Упаковку и прокладочный материал можно использовать в качестве подстилочного материала при сборке. Сборку производите на ровной поверхности. Подготовьте необходимые инструменты: плоскую и крестовую отвертки, дрель, рулетку.

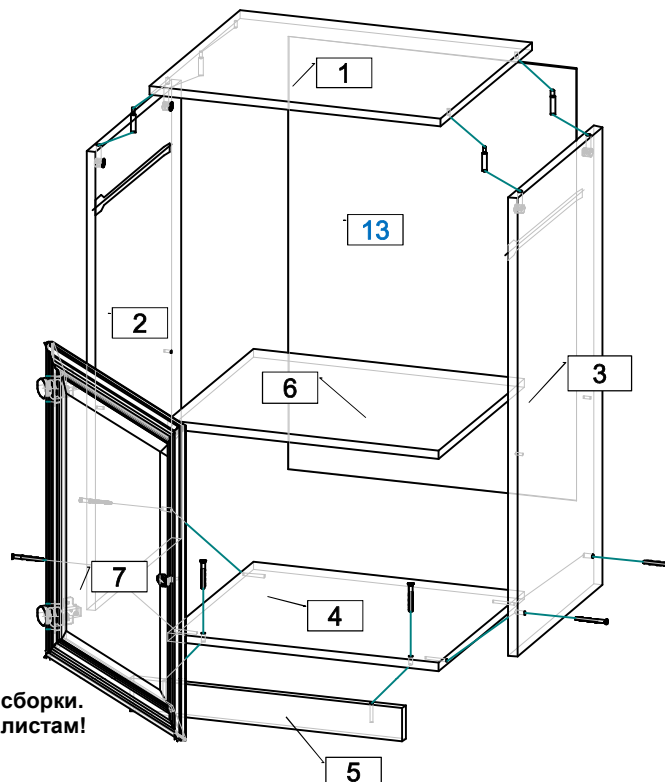

Качество мебели зависит от качества сборки.
Рекомендуем доверять сборку специалистам!

Комплектовочная ведомость на детали

№	Обозначение	Наименование	Размеры,мм.	Кол.	Материал	Пакет №
1	КН.БН.11.05.00.01.00-01	Крышка	500 x 430	1	ЛДСП 16,0мм.	1/1
2	КН.БН.11.05.00.02.00-01	Стенка вертикальная	886 x 404	1	ЛДСП 16,0мм.	1/1
3	КН.БН.11.05.00.03.00-01	Стенка вертикальная	886 x 404	1	ЛДСП 16,0мм.	1/1
4	КН.БН.11.05.00.04.00-01	Стенка горизонтальная	466 x 404	1	ЛДСП 16,0мм.	1/1
5	КН.БН.11.05.00.05.00-01	Плинтус	466 x 64	1	ЛДСП 16,0мм.	1/1
6	КН.БН.11.05.00.06.00-01	Полка	464 x 400	1	ЛДСП 16,0мм.	1/1
7	КН.БН.11.05.00.07.00-01	Дверь в сборе	608 x 496	1	МДФ 8мм, Пленка ПВХ/ Профиль МДФ	1/1
8	КН.БН.11.05.00.08.00-01	Фасадная стенка в сборе	496 x 200	1	МДФ 8мм, Пленка ПВХ/ Профиль МДФ	1/1
9	КН.БН.11.05.00.09.00-01	Стенка ящ.боков.левая	350 x 150	1	ЛДСП 16,0мм.	1/1
10	КН.БН.11.05.00.10.00-01	Стенка ящ.боков.правая	350 x 150	1	ЛДСП 16,0мм.	1/1
11	КН.БН.11.05.00.11.00-01	Стенка ящика задняя	410 x 150	1	ЛДСП 16,0мм.	1/1
12	КН.БН.11.05.00.12.00-01	Дно ящика ДВПО	438 x 348	1	ДВПО 4,0мм	1/1
13	КН.БН.11.05.00.13.00-01	Стенка задняя ДВПО	836 x 494	1	ДВПО 4,0мм	1/1

ПРАВИЛА И УСЛОВИЯ БЕЗОПАСНОЙ ЭКСПЛУАТАЦИИ.

1. Рекомендации по уходу за мебелью и ее эксплуатации

1.1 Помещение, в котором хранится или эксплуатируется мебель должно быть сухим с температурой воздуха не ниже +5С и не выше 40С. Необходимо предохранять поверхность изделия от механических повреждений. Допускается протирать поверхность сухой или влажной салфеткой без применения химических веществ.

2. Требования безопасности мебельной продукции при эксплуатации.

2.1 Использование мебельной продукции, выпущенной в обращение, должно осуществляться по назначению мебели, указанному в маркировке, инструкции по сборке, эксплуатации и уходу, а также (при необходимости) с учетом допустимых предельных нагрузок, указанных изготовителем.

2.2 Мебельная продукция, поставляемая в разобранном виде, должна собираться в соответствии с приложенной изготовителем инструкцией по сборке, включающей комплектовочную ведомость и схему монтажа.

2.3 При эксплуатации мебельной продукции необходимо исключить попадание воды и иных жидкостей на элементы изделий мебели, соприкасающихся с полом. При монтаже моек, раковин в изделиях мебели для кухонь, ванных комнат, лабораторной мебели должна быть предусмотрена их гидроизоляция в местах контакта с поверхностью корпуса изделия мебели.

2.4 При установке изделий мебели в непосредственной близости от нагревательных и отопительных приборов их поверхности во время эксплуатации должны быть защищены от нагрева. Температура нагрева элементов мебели не должна превышать +40С.

Последовательность сборки:

Шурупами 3*16 поз. 27 закрепите наконечники поз. 22 на стенки вертикальные поз. 2, 3. Шурупами 3,5*16 поз. 28 на стенки вертикальные поз. 2, 3 закрепите ответные планки шариковых направляющих поз. 25 и ответные планки петель поз. 21 (в зависимости от открывания двери на стенку поз. 2 или поз. 3). Евровинтами поз. 18 соедините плинтус поз. 5 со стенкой горизонтальной поз. 4 и таким же образом стенку горизонтальную поз. 4 со стенками вертикальными поз. 2, 3. Шурупами 3*16 поз. 27 закрепите стенку заднюю ДВПО поз. 13. Шурупами 3,5*16 поз. 28 закрепите петли поз. 21 на дверь поз. 7. Навесьте и отрегулируйте распашную дверь. Полку поз. 6 установите на полкодержатели поз. 26.

Сборка ящика.

1. Шурупами (поз. 29) соедините стенки ящика поз. 9,10,11.
2. Соедините фасадную стенку ящика поз. 8 со стенками поз. 9,10 эксцентриковой стяжкой (поз.15,16).
3. Шурупами (поз. 27) закрепите дно ящика поз. 12 к стенкам поз. 9,10,11. В фасадную стенку поз. 8 вставьте полкодержатели (поз. 26) для крепления дна ящика.
4. К боковым стенкам ящика поз. 9,10 шурупами (поз. 28) закрепите узкие внутренние планки от шариковых направляющих (поз. 25). Закрепите ручки (поз. 23). Расставьте заглушки (поз.17, 19).

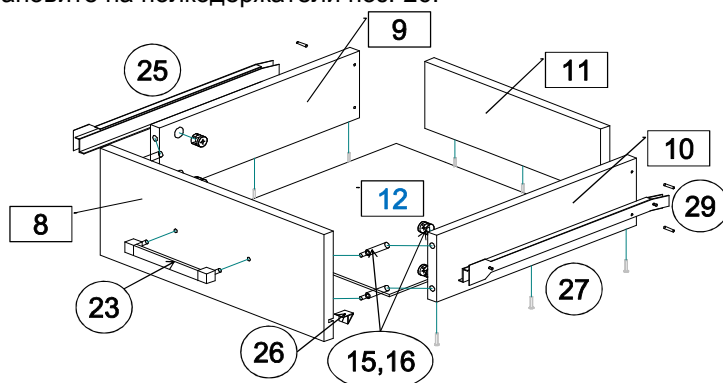

Комплектовочная ведомость на фурнитуру

№	Наименование	Кол.
15	Эксцентрик	8
16	Дюбель винчиваемый DU 232	8
17	Заглушка для эксцентрика	8
18	Евровинт 7 x 50	6
19	Заглушка для евровинта	6
20	Ключ для евровинта	1
21	Петля для накладных дверей 0	2
22	Наконечник	4
23	Ручка	2
24	Винт M4x14	1
25	Направляющая шариковая L=350мм	1
26	Полкодержатель металлический	6
27	Шуруп 3 * 16	30
28	Шуруп 3,5 * 16	16
29	Шуруп 4 * 30	4
30	Амортизатор	4



ГАРАНТИЙНЫЙ ТАЛОН

Изготовитель гарантирует соответствие мебели требованиям ГОСТ 16371-2014 "Мебель. Общие технические условия." и ТР ТС 025/2012 "О безопасности мебельной продукции." при соблюдении условий транспортирования, хранения, сборки и эксплуатации. В течении действия гарантийного срока изготовитель рассматривает претензии потребителей по качеству мебели и производит ремонт или замену деталей изделия. **Гарантийный срок эксплуатации** : мебель бытовая - 24 месяца, мебель для сидения и лежания - 18 месяцев, мебель детская - 18 месяцев, мебель детская для сидения и лежания - 12 месяцев. Гарантийный срок при розничной продаже через торговую сеть исчисляется со дня продажи мебели.

Условия гарантии.

Претензии по некомплектности фурнитуры принимаются с предъявлением инструкции по сборке и гарантийным талоном (копия).

Претензии по качеству деталей принимаются с предъявлением этикетки от упаковки.

Все гарантийные работы производятся только при предъявлении настоящего гарантийного талона.

СВИДЕТЕЛЬСТВО О ПРИЕМКЕ. ЗАКАЗ №

Мебель соответствует ТРТС 025/2012, ГОСТ 16371-2014 и признана годной к эксплуатации.

Дата выпуска изделия _____

Дата реализации _____

С условиями гарантийного обслуживания ознакомлен _____

Талон сохранять в течении гарантийного срока.

(подпись покупателя)

Срок службы изделия 10 лет.

Претензии принимаются по адресу:

606400 Российская Федерация, Нижегородская обл., г.Балахна, ул. Челюскинцев, д. 27.

WEB-адрес: www.olmeko.ru Тел./факс: 8(83144)6-67-77



ПРАВИЛА И УСЛОВИЯ БЕЗОПАСНОЙ ЭКСПЛУАТАЦИИ.

1. Рекомендации по уходу за мебелью и ее эксплуатации

1.1 Помещение, в котором хранится или эксплуатируется мебель должно быть сухим с температурой воздуха не ниже +5С и не выше 40С. Необходимо предохранять поверхность изделия от механических повреждений. Допускается протирать поверхность сухой или влажной салфеткой без применения химических веществ.

2. Требования безопасности мебельной продукции при эксплуатации.

2.1 Использование мебельной продукции, выпущенной в обращение, должно осуществляться по назначению мебели, указанному в маркировке, инструкции по по сборке, эксплуатации и уходу, а также (при необходимости) с учетом допустимых предельных нагрузок, указанных изготовителем.

2.2 Мебельная продукция, поставляемая в разобранном виде, должна собираться в соответствии с приложенной изготовителем инструкцией по сборке, включающей комплектовочную ведомость и схему монтажа.

2.3 При эксплуатации мебельной продукции необходимо исключить попадание воды и иных жидкостей на элементы изделий мебели, соприкасающихся с полом.

2.4 При установке изделий мебели в непосредственной близости от нагревательных и отопительных приборов их поверхности во время эксплуатации должны быть защищены от нагрева. Температура нагрева элементов мебели не должна превышать +40С.

ГАРАНТИЙНЫЙ ТАЛОН

Изготовитель гарантирует соответствие мебели требованиям ГОСТ 16371-2014 "Мебель. Общие технические условия." и ТР ТС 025/2012 "О безопасности мебельной продукции." при соблюдении условий транспортирования, хранения, сборки и эксплуатации. В течении действия гарантийного срока изготовитель рассматривает претензии потребителей по качеству мебели и производит ремонт или замену деталей изделия.

Гарантийный срок эксплуатации : мебель бытовая - 24 месяца, мебель для сидения и лежания - 18 месяцев, мебель детская - 18 месяцев, мебель детская для сидения и лежания - 12 месяцев. Гарантийный срок при розничной продаже через торговую сеть исчисляется со дня продажи мебели.

Условия гарантии.

Претензии по некомплектности фурнитуры принимаются с предъявлением инструкции по сборке и гарантийным талоном (копия).

Претензии по качеству деталей принимаются с предъявлением этикетки от упаковки.

Все гарантийные работы производятся только при предъявлении настоящего гарантийного талона.

СВИДЕТЕЛЬСТВО О ПРИЕМКЕ. ЗАКАЗ №

Мебель соответствует ТРТС 025/2012, ГОСТ 16371-2014 и признана годной к эксплуатации.

Дата выпуска изделия _____

Дата реализации _____

С условиями гарантийного обслуживания ознакомлен _____



Талон сохранять в течении гарантийного срока.

(подпись покупателя)

Срок службы изделия 10 лет.

Претензии принимаются по адресу:

606400 Российская Федерация, Нижегородская обл., г.Балахна, ул. Челюскинцев, д. 27.

WEB-адрес: www.olmeko.ru Тел./факс: 8(83144)6-67-77

ПРАВИЛА И УСЛОВИЯ БЕЗОПАСНОЙ ЭКСПЛУАТАЦИИ.

1. Рекомендации по уходу за мебелью и ее эксплуатации

1.1 Помещение, в котором хранится или эксплуатируется мебель должно быть сухим с температурой воздуха не ниже +5С и не выше 40С. Необходимо предохранять поверхность изделия от механических повреждений. Допускается протирать поверхность сухой или влажной салфеткой без применения химических веществ.

2. Требования безопасности мебельной продукции при эксплуатации.

2.1 Использование мебельной продукции, выпущенной в обращение, должно осуществляться по назначению мебели, указанному в маркировке, инструкции по по сборке, эксплуатации и уходу, а также (при необходимости) с учетом допустимых предельных нагрузок, указанных изготовителем.

2.2 Мебельная продукция, поставляемая в разобранном виде, должна собираться в соответствии с приложенной изготовителем инструкцией по сборке, включающей комплектовочную ведомость и схему монтажа.

2.3 При эксплуатации мебельной продукции необходимо исключить попадание воды и иных жидкостей на элементы изделий мебели, соприкасающихся с полом.

2.4 При установке изделий мебели в непосредственной близости от нагревательных и отопительных приборов их поверхности во время эксплуатации должны быть защищены от нагрева. Температура нагрева элементов мебели не должна превышать +40С.

ГАРАНТИЙНЫЙ ТАЛОН

Изготовитель гарантирует соответствие мебели требованиям ГОСТ 16371-2014 "Мебель. Общие технические условия." и ТР ТС 025/2012 "О безопасности мебельной продукции." при соблюдении условий транспортирования, хранения, сборки и эксплуатации. В течении действия гарантийного срока изготовитель рассматривает претензии потребителей по качеству мебели и производит ремонт или замену деталей изделия.

Гарантийный срок эксплуатации : мебель бытовая - 24 месяца, мебель для сидения и лежания - 18 месяцев, мебель детская - 18 месяцев, мебель детская для сидения и лежания - 12 месяцев. Гарантийный срок при розничной продаже через торговую сеть исчисляется со дня продажи мебели.

Условия гарантии.

Претензии по некомплектности фурнитуры принимаются с предъявлением инструкции по сборке и гарантийным талоном (копия).

Претензии по качеству деталей принимаются с предъявлением этикетки от упаковки.

Все гарантийные работы производятся только при предъявлении настоящего гарантийного талона.

СВИДЕТЕЛЬСТВО О ПРИЕМКЕ. ЗАКАЗ №

Мебель соответствует ТРТС 025/2012, ГОСТ 16371-2014 и признана годной к эксплуатации.

Дата выпуска изделия _____

Дата реализации _____

С условиями гарантийного обслуживания ознакомлен _____



Талон сохранять в течении гарантийного срока.

(подпись покупателя)

Срок службы изделия 10 лет.

Претензии принимаются по адресу:

606400 Российская Федерация, Нижегородская обл., г.Балахна, ул. Челюскинцев, д. 27.

WEB-адрес: www.olmeko.ru Тел./факс: 8(83144)6-67-77



ООО МФ "Олимп - мебель"

ИНСТРУКЦИЯ ПО СБОРКЕ

Зеркало навесное "Габриэлла"

Комплектовочная ведомость на детали

№	Наименование	Размеры, мм.	Кол.	Материал	Пакет №
1	Зеркало в сборе	1350 x 497	1	ЛДСП/зеркало/ Профиль МДФ	1/1

*** Предприятие - изготовитель оставляет за собой право на внесение изменений в конструкторско - технологическую документацию, усовершенствование конструкции изделия и замену фурнитуры на аналогичную. Перед сборкой внимательно ознакомьтесь с данной инструкцией. Проверьте комплектность фурнитуры и разберите ее по назначению. Упаковку и прокладочный материал можно использовать в качестве подстилочного материала при сборке. Сборку производите на ровной поверхности.

Комплектовочная ведомость на фурнитуру

№	Наименование	Кол.
2	Подвеска	2
3	Шурупы 3,5 * 16	4

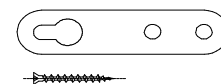

Последовательность сборки.

Шурупами 3,5 x 16 (поз. 3) закрепите подвески (поз. 2) к зеркалу поз. 1 по имеющейся разметке. Закрепите зеркало к стене, шурупами, соответствующими материалу стен (в комплекте не поставляется).



ООО МФ "Олимп - мебель"

ИНСТРУКЦИЯ ПО СБОРКЕ

Зеркало навесное "Габриэлла"

Комплектовочная ведомость на детали

№	Наименование	Размеры, мм.	Кол.	Материал	Пакет №
1	Зеркало в сборе	1350 x 497	1	ЛДСП/зеркало/ Профиль МДФ	1/1

*** Предприятие - изготовитель оставляет за собой право на внесение изменений в конструкторско - технологическую документацию, усовершенствование конструкции изделия и замену фурнитуры на аналогичную. Перед сборкой внимательно ознакомьтесь с данной инструкцией. Проверьте комплектность фурнитуры и разберите ее по назначению. Упаковку и прокладочный материал можно использовать в качестве подстилочного материала при сборке. Сборку производите на ровной поверхности.

Комплектовочная ведомость на фурнитуру

№	Наименование	Кол.
2	Подвеска	2
3	Шурупы 3,5 * 16	4

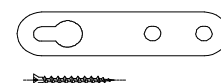

Последовательность сборки.

Шурупами 3,5 x 16 (поз. 3) закрепите подвески (поз. 2) к зеркалу поз. 1 по имеющейся разметке. Закрепите зеркало к стене, шурупами, соответствующими материалу стен (в комплекте не поставляется).

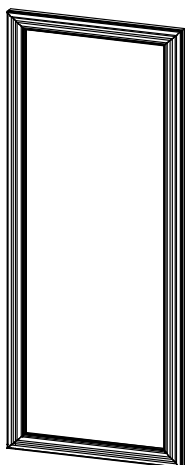
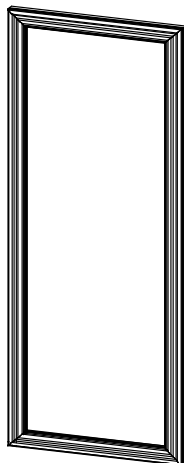

Шкаф для одежды угловой М04 "Габриэлла"

2274x550x550

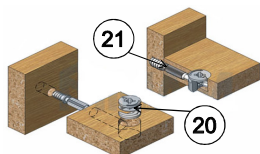
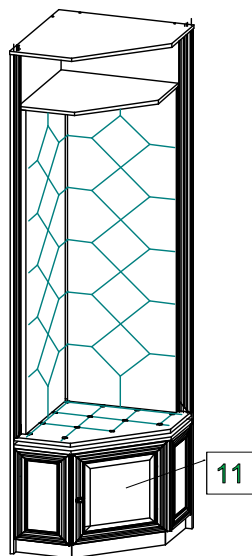

Эксцентриковая стяжка

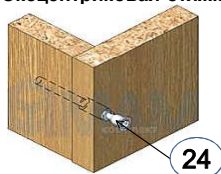

Евровинт 7 x 50

Качество мебели зависит от качества сборки.
Рекомендуем доверять сборку специалистам!

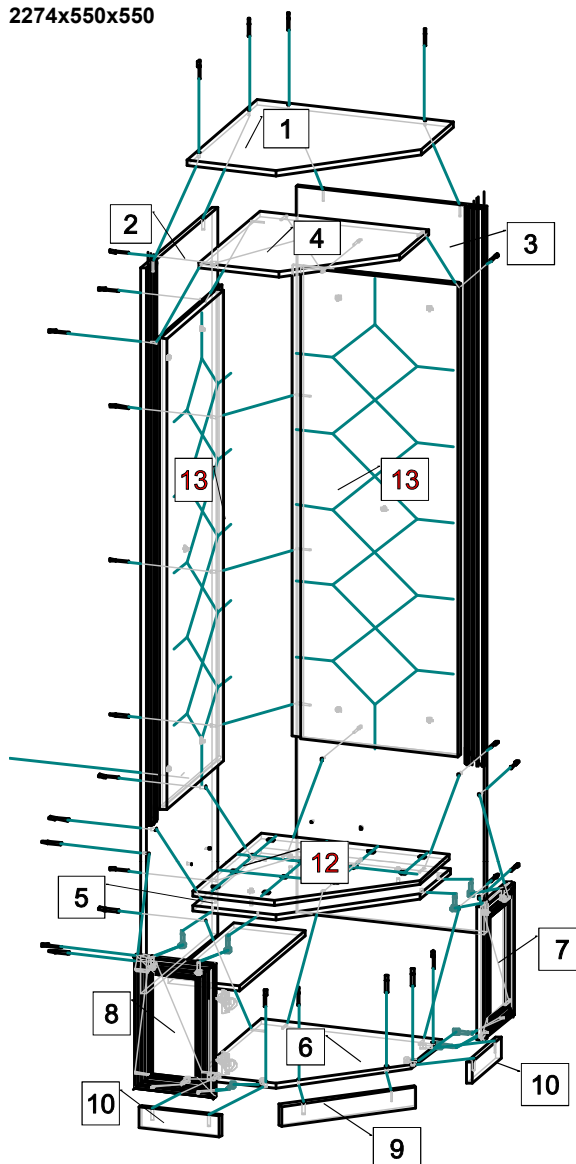

*** Предприятие - изготовитель оставляет за собой право на внесение изменений в конструкторско - технологическую документацию, усовершенствование конструкции изделия и замену фурнитуры на аналогичную. Перед сборкой внимательно ознакомьтесь с данной инструкцией. Проверьте комплектность фурнитуры и разберите ее по назначению. Упаковку и прокладочный материал можно использовать в качестве подстилочного материала при сборке. Сборку производите на ровной поверхности. Подготовьте необходимые инструменты: плоскую и крестовую отвертки, дрель, рулетку.

Комплектовочная ведомость на детали

№	Обозначение	Наименование	Размеры, мм.	Кол.	Материал	Пакет №
1	КН.БН.11.01.00.01.00	Крышка	550 x 550	1	ЛДСП 16,0мм.	2/2
2	КН.БН.11.01.00.02.00	Стенка вертикальная в сборе	2258 x 546	1	ЛДСП 16,0мм./ профиль МДФ	1/2
3	КН.БН.11.01.00.03.00	Стенка вертикальная в сборе	2258 x 546	1	ЛДСП 16,0мм./ профиль МДФ	1/2
4	КН.БН.11.01.00.04.00	Стенка горизонтальная	475 x 475	1	ЛДСП 16,0мм.	2/2
5	КН.БН.11.01.00.05.00	Стенка горизонтальная	530 x 530	1	ЛДСП 16,0мм.	2/2
6	КН.БН.11.01.00.06.00	Стенка горизонтальная	506 x 506	1	ЛДСП 16,0мм.	2/2
7	КН.БН.11.01.00.07.00	Стенка вертикальная в сборе	414 x 228	1	ЛДСП 16,0мм./ профиль МДФ	2/2
8	КН.БН.11.01.00.08.00	Стенка вертикальная в сборе	414 x 228	1	ЛДСП 16,0мм./ профиль МДФ	2/2
9	КН.БН.11.01.00.09.00	Плинтус	390 x 64	1	ЛДСП 16,0мм.	2/2
10	КН.БН.11.01.00.10.00	Плинтус	228 x 64	2	ЛДСП 16,0мм.	2/2
11	КН.БН.11.01.00.11.00	Дверь в сборе	408 x 396	1	МДФ 8мм. Пленка ПВХ/ Профиль МДФ	2/2
12	КН.БН.11.01.00.12.00	Мягкий элемент	518 x 518	1		1/2
13	КН.БН.11.01.00.13.00	Мягкий элемент	1460 x 468	2		1/2
15	КН.БН.11.01.00.15.00	Полка	504 x 200	1	ЛДСП 16,0мм.	1/2

Последовательность сборки:

Шурупами 3*16 поз. 30 закрепите наконечники поз. 27 на стенки вертикальные поз. 2, 3 и плинтуса поз. 9, 10. Ответные планки петель поз. 22 закрепите шурупами 4*16 поз. 31 на стенку вертикальную поз. 7 или 8. Мягкие элементы поз. 13 закрепите винтами поз. 32 на стенки вертикальные поз. 2, 3. Евровинтами поз. 24 соедините стенки вертикальные поз. 2, 3 между собой и со стенками горизонтальными поз. 1, 4, 5, 6. Таким же образом соедините стенку горизонтальную поз. 6 с плинтусами поз. 9, 10. Стяжкой эксцентриковой поз. 20, 21 соедините стенки вертикальные поз. 7, 8 с крышкой поз. 5 и стенкой горизонтальной поз. 6. Мягкий элемент поз. 12 закрепите винтами поз. 32 на крышке поз. 5. Полку поз. 15 установите на полкодержатели поз. 33. Шурупами поз. 31 закрепите петли поз. 22 на двери поз. 11. Навесьте и отрегулируйте распашную дверь. Закрепите ручку поз. 28, установите заглушки поз. 23, 25.

Комплектовочная ведомость на фурнитуру

№	Наименование	Кол.
20	Эксцентрик	8
21	Дюбель ввинчиваемый DU 232 оцинкован. Ø 5 мм.	8
22	Петля для накладных дверей 45	2
23	Заглушка для эксцентрика	8
24	Евровинт 7 * 50	31
25	Заглушка для евровинта	31
26	Ключ для евровинта	1
27	Наконечник	8
28	Ручка	1
29	Крючок	6
30	Шуруп 3 * 16	16
31	Шуруп 4 * 16	8
32	Винт М6 х 40 с потайной головкой	13
33	Полкодержатель металлический	4



ПРАВИЛА И УСЛОВИЯ БЕЗОПАСНОЙ ЭКСПЛУАТАЦИИ.

1. Рекомендации по уходу за мебелью и ее эксплуатации

1.1 Помещение, в котором хранится или эксплуатируется мебель должно быть сухим с температурой воздуха не ниже +5С и не выше 40С. Необходимо предохранять поверхность изделия от механических повреждений. Допускается протирать поверхность сухой или влажной салфеткой без применения химических веществ.

2. Требования безопасности мебельной продукции при эксплуатации.

2.1 Использование мебельной продукции, выпущенной в обращение, должно осуществляться по назначению мебели, указанному в маркировке, инструкции по сборке, эксплуатации и уходу, а также (при необходимости) с учетом допустимых предельных нагрузок, указанных изготовителем.

2.2 Мебельная продукция, поставляемая в разобранном виде, должна собираться в соответствии с приложенной изготовителем инструкцией по сборке, включающей комплектовочную ведомость и схему монтажа.

2.3 При эксплуатации мебельной продукции необходимо исключить попадание воды и иных жидкостей на элементы изделий мебели, соприкасающихся с полом. При монтаже моек, раковин в изделиях мебели для кухонь, ванных комнат, лабораторной мебели должна быть предусмотрена их гидроизоляция в местах контакта с поверхностью корпуса изделия мебели.

2.4 При установке изделий мебели в непосредственной близости от нагревательных и отопительных приборов их поверхности во время эксплуатации должны быть защищены от нагрева. Температура нагрева элементов мебели не должна превышать +40С.

ГАРАНТИЙНЫЙ ТАЛОН

Изготовитель гарантирует соответствие мебели требованиям ГОСТ 16371-2014 "Мебель. Общие технические условия.", ТР ТС 025/2012 "О безопасности мебельной продукции." и ГОСТ 19917-2014 "Мебель для сидения и лежания. Общие технические условия." при соблюдении условий транспортирования, хранения, сборки и эксплуатации. В течении действия гарантийного срока изготовитель рассматривает претензии потребителей по качеству мебели и производит ремонт или замену деталей изделия.

Гарантийный срок эксплуатации : мебель бытовая - 24 месяца, мебель для сидения и лежания - 18 месяцев, мебель детская - 18 месяцев, мебель детская для сидения и лежания - 12 месяцев. Гарантийный срок при розничной продаже через торговую сеть исчисляется со дня продажи мебели.

Условия гарантии.

Претензии по некомплектности фурнитуры принимаются с предъявлением инструкции по сборке и гарантийным талоном (копия).

Претензии по качеству деталей принимаются с предъявлением этикетки от упаковки.

Все гарантийные работы производятся только при предъявлении настоящего гарантийного талона.

СВИДЕТЕЛЬСТВО О ПРИЕМКЕ. ЗАКАЗ №

Мебель соответствует ГОСТ 16371-2014, ТРТС 025/2012 и ГОСТ 19917-2014 и признана годной к эксплуатации.

Дата выпуска изделия _____

Дата реализации _____

С условиями гарантийного обслуживания ознакомлен _____

Талон сохранять в течении гарантийного срока.

(подпись покупателя)

Срок службы изделия 10 лет.

Претензии принимаются по адресу:

606400 Российская Федерация, Нижегородская обл., г.Балахна, ул. Челюскинцев, д. 27.

WEB-адрес: www.olmeko.ru Тел./факс: 8(83144)6-67-77

